

Eliza S/S+

Benutzerhandbuch Deutsch



Inhaltsverzeichnis

1. Zuerst lesen: Sicherheitshinweise	3
2. Wichtige Informationen.....	7
3. Lieferumfang.....	8
4. Erläuterung der Funktionen.....	8
5. Übersicht.....	11
6. Installation	14
7. Kommunikationspfad	18
8. Programmierung.....	19
9. Überprüfung	20
10. Funkauslöser.....	22
11. Allgemeine Informationen	22
12. Wartung.....	23
13. Technische Daten	24
14. Umwelt	26
15. Andere	28

1. Zuerst lesen: Sicherheitshinweise

 Lesen und beachten Sie stets die Sicherheitshinweise, die mit diesem Symbol versehen sind.

- Prüfen Sie das System vor dem Gebrauch immer gemäß den Anweisungen und testen Sie das Produkt immer, nachdem Sie Anpassungen vorgenommen haben.
- Das Gerät ist nicht immer für alle Benutzer geeignet und sollte nicht als Ersatz für die üblichen Kontrollroutinen der Pflegekraft angesehen werden.
- Das Gerät ist NICHT für lebenserhaltende Geräte vorgesehen, bei denen ein technischer Fehler zu schweren oder tödlichen Verletzungen führen kann.
- Überprüfen Sie das Gerät regelmäßig und tauschen Sie es bei Bedarf aus.
- Der Bediener sollte insbesondere auf potentielle Interferenzen von anderen Systemen achten, die auf demselben oder benachbarten Frequenzbändern arbeiten.
- Der Akkufachdeckel darf nur von autorisierten Personen gemäß der Anleitung in diesem Handbuch geöffnet werden.

VORSICHT

Verwenden Sie nur Akkus, Netzgeräte und Zubehör, die für den Gebrauch mit diesem speziellen Modell zugelassen sind. Das Anschließen von anderem Zubehör kann gefährlich sein und die Typenzulassung und die Garantie können ungültig werden.

- Nur empfohlene Netzgeräte verwenden, so wie im Abschnitt Technische Daten angegeben.
- Die Stromversorgung kann als Trennvorrichtung verwendet werden. Die Steckdose sollte sich in unmittelbarer Nähe des Geräts befinden und gut zugänglich sein.

WICHTIG!

Dieses Gerät nutzt Mobiltelefonnetz. Das bedeutet, dass eine Verbindung nicht unter allen Umständen garantiert werden kann.

1.1. Batteriesicherheit

Das Eliza-Gerät und der persönliche Funkauslöser enthalten Lithiumbatterien, bei denen bei unsachgemäßer Verwendung oder Beschädigung Risiken bestehen.



Lithiumbatterien können bei Verschlucken zu Verätzungen führen. Bei Verschlucken oder Einbringen in Körperteile sofort einen Arzt aufsuchen.



Halten Sie Batterien von Kindern fern.

- Der Batteriewechsel darf nur von autorisierten Personen gemäß den Anweisungen im Abschnitt „Wartung“, *siehe 12. Wartung auf S. 23*, durchgeführt werden.
- Verwenden Sie nur für das Produkt empfohlene und vorgesehene Batterien.

- Verwenden Sie nur das für das Produkt vorgesehene Ladegerät und Kabel.
- Laden oder verwenden Sie das Gerät nicht, wenn Sie eine Fehlfunktion oder ein mögliches Problem mit dem Akku bemerken, z. B. Geruch, Farbveränderung, zu viel Hitze, Formveränderung, Auslaufen oder seltsame Geräusche.
- Batterien nicht zerlegen, zerdrücken, durchstechen oder beschädigen.
- Bewahren Sie Batterien sicher an einem kühlen und trockenen Ort auf, bewahren Sie sie in der Originalverpackung oder einem dafür vorgesehenen Behälter auf und setzen Sie sie keinen extremen Temperaturen oder Feuchtigkeit aus.
- Im Brandfall: Reichliche Mengen, wenn kaltes Wasser ein wirksames Löschmittel für Lithiumbatterien ist. Verwenden Sie kein warmes oder heißes Wasser. Verwenden Sie kein Löschmaterial vom Typ Halon. Sie können Trockenpulver, Sand oder Erde verwenden.



Weitere Erste-Hilfe-Maßnahmen, Brandbekämpfungsmaßnahmen und andere Sicherheitsinformationen finden Sie im Materialsicherheitsdatenblatt (MSDS).



Leere Batterien sofort entfernen, lagern und ordnungsgemäß entsorgen. Weitere Informationen finden Sie im Abschnitt Umweltinformationen, *siehe 14.1. Umweltinformationen auf S. 26*.

1.2. Medizinische Geräte

Die Verwendung von Hausnotrufgeräten, die Funksignale aussenden, kann den Betrieb medizinischer Geräte stören, wenn diese nicht ausreichend geschützt sind. Wenden Sie sich an einen Arzt oder den Hersteller des Geräts, um festzustellen, ob es gegen externe Funksignale ausreichend geschützt ist, oder wenn Sie andere Fragen haben.

Um mögliche Funktionsstörungen medizinischer Implantate zu vermeiden, empfehlen Implantathersteller einen Mindestabstand von 15 cm zwischen drahtlosen Geräten und dem Implantat.

Schalten Sie das Gerät unverzüglich aus, sobald Grund zur Annahme besteht, dass eine Störung vorliegt. Bitte wenden Sie sich an Ihren Arzt, wenn Sie weitere Fragen zur Nutzung von Mobiltelefonen durch Implantatträger haben.

2. Wichtige Informationen

Alle Funk- und Netzwerkkommunikationssysteme können Störungen unterliegen, die nicht im Kontrollbereich des Benutzers liegen.

Die Produkte von Careium sind entworfen worden, um die Auswirkungen solcher Störungen zu verringern.

Der Benutzer muss beachten, dass die Systemkomponenten dennoch Störungen oder anderen Einflüssen unterliegen können, die zu Fehlfunktionen führen können.

Daher ist eine regelmäßige Überprüfung aller Systemteile und ihrer Funktionsbereiche, insbesondere der Funkkommunikation, von größter Bedeutung. Kontaktieren Sie umgehend Ihren Lieferanten im Falle eines Fehlfunktionsverdachtes.

Die Benutzer sollten insbesondere auf das Risiko von Unterbrechungen aufgrund von Produkten achten, die auf demselben oder benachbarten Frequenzbändern kommunizieren.

Für weitere Informationen wenden Sie sich bitte an Ihren Lieferanten oder ziehen das Handbuch oder die Dokumentation unter www.careium.com/support zurate.

Das Hausnotrufgerät verfügt über einen Akku, der dem Benutzer auch bei einem Stromausfall den Betrieb des Geräts ermöglicht, indem Sie auch bei einem Stromausfall einen Notruf absetzen können. Nach einem Stromausfall piept das Gerät für kurze Zeit. Bei einem Stromausfall sowie einem niedrigen Ladezustand wird die Notrufzentrale benachrichtigt. Wenn der Akku einen niedrigen Ladezustand erreicht, wird dies durch eine blinkende Statusleuchte angezeigt und eine Zustandsmeldung an die Hausnotrufzentrale abgegeben *siehe 5.3. Anzeigeleuchten und Symbole auf S. 13*

Die Akku-Notstromversorgung sichert den Betrieb für mindestens 168 Stunden für Eliza S und 72 Stunden für Eliza S+.

3. Lieferumfang

- Eliza S/S+
- Netzteil
- Funkauslöser mit Zubehör
- Bedienungsanleitung/Kurzanleitung

4. Erläuterung der Funktionen

Eliza S/S+ ist ein Hausnotrufgerät zur selbständigeren Lebensführung/Mobilität, das bei Pflegebedürftigen oder dem Pflegebedürftigen im Lebensumfeld zum Einsatz kommt. Kontraindikationen sind nicht bekannt bzw. liegen keine vor.

Eliza S/S+ ist ein digitales Notrufsystem und ein Smartcare-Hub. Es lässt sich an sich ändernde Bedürfnisse anpassen und an eine große Auswahl an Zubehör und Fürsorgediensten anschließen – für eine maßgeschneiderte Lösung.

Eliza S/S+ ist ein Hausnotrufsystem, bestehend aus dem Hausnotrufgerät und einem mobilen Alarmsender (Handsender Enzo).

Bei Auslösung eines Notrufs per Tastendruck am Hausnotrufgerät oder dem mobilen Handsender wird über das Mobilfunknetz eine Verbindung zwischen dem Benutzer und der Hausnotrufzentrale hergestellt, die Ihnen mittels Mikrofon und Lautsprecher einen Freisprechbetrieb bzw. eine Sprachverbindung mit der Hausnotrufzentrale ermöglicht..

Eliza S/S+ verfügt über ein integriertes Modul für 2G-, 3G- und 4G-Mobilfunknetze. Eliza S+ kann Alarmer über Breitband-/Netzwerkverbindungen und Mobilfunknetze übertragen. Eliza S kann Alarmer über Mobilfunknetze übertragen.

Das Gerät bietet dem Benutzer die Möglichkeit der Zwei-Wege-Freisprechkommunikation über VoIP (Voice over Internet Protocol). Die Freisprecheinrichtung ermöglicht der Hausnotrufzentrale im Notfall mit dem Benutzer zu sprechen, auch wenn Sie sich nicht unmittelbar neben dem Hausnotrufgerät befinden. Die Freisprechverbindung stellt eine Sprechverbindung mit einer Entfernung von etwa 7m her und steht unmittelbar nach dem Empfang des Alarms zur Verfügung. Das Hineinhören in den Raum wird akustisch und optisch angezeigt und ist zeitlich begrenzt im Zusammenhang mit dem abgesetzten Notruf.

Das Gerät verwendet SIP, ein Standard-Protokoll für Sprach- und Videokommunikation über digitale Verbindungen. Zusätzlich zu sprachgebundenen Notrufen bietet das Eliza S/S+ eine Plattform für die Übertragung von detaillierten Notruf-Informationen, Sprachmitteilungen, medizinischen Daten, Online-Status etc.

Dem Eliza S/S+ ist eine Teilnehmererkennung und automatische Identifikation (ID) zugewiesen, die übertragen wird und einen Bezug zu den persönlichen Informationen des Benutzers herstellt, die in der Notrufzentrale gespeichert sind.

Das Hausnotrufgerät verfügt über eine Selbsttestfunktion, die mindestens einmal wöchentlich automatisch einen Selbsttest durchführt, der technische Funktionen und Parameter sowie die Funkverbindung, GSM-Signalstärke, Akku und die Möglichkeit der Notrufabsetzung überprüft. Der Funkauslöser ist für die Verwendung mit der Einheit geeignet, *siehe 10. Funkauslöser auf S. 22.*

4.1. Auslösen des Alarms/Notrufs

Der Notrufalarm kann wie folgt ausgelöst werden:

- durch Drücken der Taste auf einem gekoppelten Funkauslöser
- durch Drücken der integrierten Alarmtaste am Eliza S/S+.

Bei Aktivierung sendet das Eliza S/S+ einen Notruf an einen Alarmempfänger, um Hilfe zu holen.

4.2. Funksender

Mit dem Eliza S/S+ können 50 Funksender (Auslöser/Sensoren) programmiert werden, z. B. ein Funkauslöser. Im Falle eines Alarms von einem Funksender wird der Ladezustand des Funksenders getestet.

4.3. Alarmempfänger

Es sind bis zu zehn (10) Alarmempfänger einprogrammierbar. Der Alarm wird über einen Alarmcode, der in das Eliza S/S+ einprogrammiert ist, identifiziert.

Die Person, die den Alarm empfängt, kann dann direkt mit der Person, die den Alarm abgesetzt hat, sprechen und entsprechende Maßnahmen ergreifen.

4.4. Zusätzliche Funktionen

Zusatzfunktionen können aktiviert oder geändert werden – siehe hierzu das Handbuch oder kontaktieren Sie Ihren Lieferanten für weitere Informationen.

5. Übersicht

5.1. Rückansicht

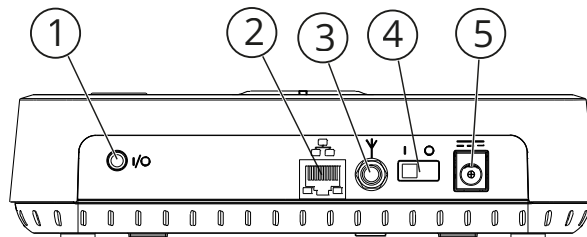



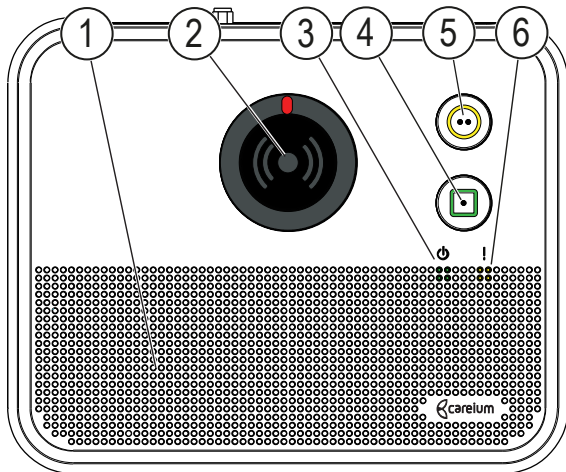

- | | |
|-------------------------------|---|
| 1. I/O-Anschluss | 3,5-mm-Audioausgang oder verdrahteter Eingang |
| 2. Ethernet Anschluss | Anschluss für Ethernet-Kabel von Breitband/Netzwerk (Nur Eliza S+) |
| 3. Externer Antennenanschluss | Für eine externe Antenne, die für die Verwendung mit 2G/3G/4G angepasst werden muss |
| 4. Ein/Aus | Schaltet Eliza S/S+ ein oder aus |
| 5. Stromversorgungsbuchse | 9 V, 2 A |

5.2. Ansicht von oben



1. Lautsprecher
2. Alarmtaste (rot)
3. Betriebsanzeige
4. Taste mit quadratischem Symbol (grün)
5. Taste mit Kreissymbol (gelb)
6. Statusanzeigen

5.3. Anzeigeleuchten und Symbole

2		ALARM	ROT
		Leuchtet Blinklicht	Normaler Betrieb Alarmfunktion ist aktiviert
3		EIN	GRÜN
		Leuchtet Blinklicht	Netzstrom Stromausfall
4		GRÜNES QUADRAT	
		Drücken, um einen Alarm abbrechen	
5		KREIS	GELB
			Servicemenü usw
6		STATUS	ROT
		Aus Leuchtet Blinklicht	Normaler Betrieb Netzwerkproblem Niedrige Akkuladung

6. Installation

6.1. Entfernen Sie die obere Abdeckung

⚠ VORSICHT

Die Abdeckung darf nur von autorisierten Personen geöffnet werden. Schalten Sie das Gerät aus und trennen Sie die externe Stromversorgung, bevor Sie die Abdeckung abnehmen.

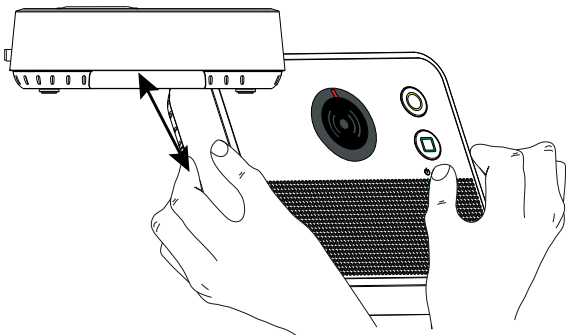

- Stellen Sie sicher, dass Eliza S/S+ ausgeschaltet ist.
- Platzieren Sie die Finger beider Hände in die Rillen an den Seiten des Eliza S/S+ und ziehen Sie die obere Abdeckung vorsichtig nach außen und oben.

⚠ WICHTIG

Biegen oder verdrehen Sie die Abdeckung nicht übermäßig, da sie sonst beschädigt werden kann.

6.2. Innenansicht

Die Abbildung unten zeigt das Gerät mit abgenommener Abdeckung.

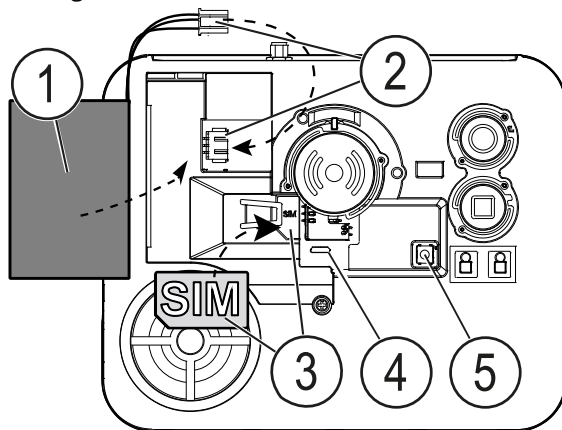

1. Akku
2. Akkuanschluss
3. SIM-Kartensteckplatz
4. USB-Anschluss Wartung
5. Lautstärketaste

6.3. Einlegen der SIM-Karte



WICHTIG

Schalten Sie das Gerät aus und trennen Sie die externe Stromversorgung, bevor Sie die Abdeckung abnehmen.

- Schieben Sie den Akku vorsichtig zur Seite, um die SIM-Kartenhalterung freizulegen. Wenn der Akku bereits eingelegt ist, vergewissern Sie sich, ob der Akku so angeschlossen ist, dass die Verdrahtung nicht beschädigt wird.
- Legen Sie die SIM-Karte gemäß der Abbildung und unter Beachtung der Markierungen ein.
- Akku austauschen oder einbauen.



WICHTIG

Stellen Sie immer sicher, dass der Akku angeschlossen ist, wenn das Gerät neu ist oder gelagert wurde.

- Bringen Sie die Abdeckung wieder an, drücken Sie zwischen den drei Tasten, ein Klickgeräusch zeigt an, dass die Abdeckung richtig geschlossen ist.
-

6.4. Anschluss

Eliza S/S+ ist einfach zu installieren:

1. Schließen Sie das Netzteil an die Steckdose und das Stromversorgungskabel an den Gleichstrom-Eingang an. Sorgen Sie dafür, dass das Gerät immer an das Stromnetz angeschlossen ist.
2. Schalten Sie den Netzschalter ein, indem Sie ihn auf die I-Position stellen
3. Prüfen Sie, ob die Anzeigelampe für **EIN**  ein rotes Dauerlicht aufweist
4. Die Statusleuchte muss innerhalb von 120 Sekunden ausgehen, wenn ein Mobilnetz (GSM/UMTS/LTE) erkannt wird
5. Führen Sie vom Eliza S/S+ aus einen Probealarm durch



VORSICHT

Die Installation darf nur von autorisierten Personen gemäß der Anleitung in diesem Handbuch durchgeführt werden.

7. Kommunikationspfad

Beispiel für einen vereinfachten Kommunikationspfad

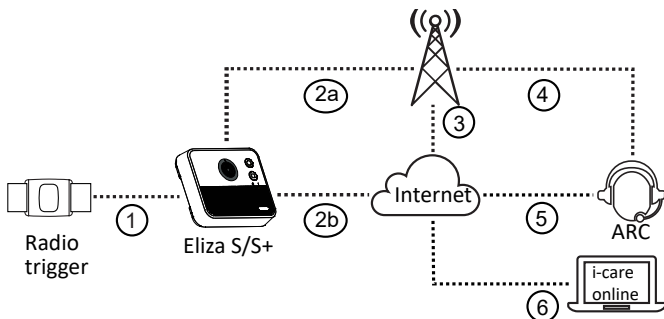

1. Funk- oder verdrahteter Alarmauslöser aktiviert.
2. Abhängig vom gewählten Übertragungsweg:
 - a. Verbindung über Mobilfunknetz (GSM/UMTS/LTE) (Eliza S/S+).
 - b. Festnetzanschluss (nur Eliza S+).
3. IP-Verbindung über Mobilnetz (GSM/UMTS/LTE).
4. Sprachverbindung über Mobilnetz (GSM/UMTS/LTE).
5. IP-Verbindung zu einer digitalen Notrufzentrale (Alarm Receiving Centre, ARC).
6. Optionale Verbindung zum i-care® Online-Gerätemanagementsystem.



8. Programmierung

Kontakte, Alarmcodes und Einstellungen werden über das Geräteverwaltungssystem i-care® online www.icareonline.com oder mit einem Computer über einen Webbrowser programmiert.

In einigen Fällen wird das Gerät vollständig programmiert ausgeliefert oder beim Start automatisch programmiert. Für Hilfe bei der Programmierung siehe Handbuch oder kontaktieren Sie Ihren Lieferanten.

8.1. Anmeldung von Funkauslösern

Bis zu 50 Funkauslöser/-sensoren oder andere Funkalarmsender können mit Eliza S/S+ gekoppelt werden.

- Halten Sie die Taste mit dem grünen Quadrat  4 Sekunden lang gedrückt und lassen Sie sie los, wenn ein akustisches Signal zu hören ist und die Stromanzeige  zu blinken beginnt.
- Aktivieren Sie den Funksender. Wenn Eliza S/S+ das Funksignal empfängt, ertönt ein akustisches Signal.
- Bestätigen Sie die Kopplung durch einmaliges Drücken und Loslassen der roten integrierten Alarmtaste am Eliza S/S+. Die erfolgreiche Kopplung wird durch ein akustisches Signal bestätigt.
- Die Verbindung des Funkauslösers ist nun hergestellt, und der Auslöser ist auf einen Standardalarmtyp eingestellt. Der Alarmtyp kann jederzeit mit dem optionalen i-care® Online-Service geändert werden.

Hinweis: Wiederholen Sie die obigen Schritte, um weitere Funkauslöser zu koppeln.

9. Überprüfung

Überprüfen Sie stets die Funktionen nach der Installation und der Kopplung (Pairing). Probealarme sind regelmäßig und in einer Weise, die die gesamte Alarmkette vom Funksender bis hin zum Alarmempfänger sichert, durchzuführen.

9.1. Überprüfung der Funkreichweite

Überprüfen Sie stets die Funktionen nach der Installation und der Kopplung (Pairing).





- Halten Sie die Taste mit dem grünen Quadrat  4 Sekunden lang gedrückt.
- Drücken/aktivieren Sie den Funkauslöser/das Zubehör. Sobald das Eliza S/S+ das Funksignal empfangen hat, ertönt ein akustisches Signal. Wiederholen Sie dies in allen Bereichen, in denen der Funkauslöser/das Zubehörteil funktionieren soll.

9.2. Überprüfung der Signalstärke des Mobilnetzes

Bei der Installation des Eliza S/S+ muss die Signalstärke des Mobilnetzes überprüft werden. Die Signalstärke des Mobilnetzes kann über www.icareonline.com mit *siehe 9.2.1. Prüfung am Gerät auf S. 21*. Weitere Informationen finden Sie im Servicehandbuch.

9.2.1. Prüfung am Gerät

Prüfen Sie die Signalstärke des Mobilfunknetzes am Gerät.

1. Halten Sie die Taste mit dem gelben Kreis gedrückt .
2. Die Sprachausgabe meldet: **Service-Modus!**
3. Drücken Sie einmal auf die Taste mit dem grünen Quadrat .
4. Die Sprachausgabe meldet: **Signalstärke!**
5. Drücken Sie einmal die integrierte Notruftaste .
6. Die tatsächliche Signalstärke wird von der synthetischen Sprachausgabe gemeldet.
7. Drücken Sie einmal auf die Taste mit dem grünen Quadrat .
8. Die Sprachausgabe meldet: **Verlassen!**
9. Drücken Sie einmal die integrierte Notruftaste .

Hinweis! Wenn kein akzeptabler Wert erreicht werden kann, muss eine externe Antenne verwendet werden.

9.3. Automatischer Test

Die Funktion des Eliza S/S+ und die Kommunikation können automatisch jederzeit über den optionalen i-care® Online-Service geprüft werden. Dies kann auch über die automatische Funktionsüberwachung oder einem regelmäßigen Testbericht an das Notrufzentrum (Alarm Receiving Centre, ARC) überprüft werden, z. B. einmal täglich.

Die verknüpften Funkauslöser können durch regelmäßige Funktestübertragung (Standardeinstellung EIN) automatisch getestet werden. Es ist konfigurierbar und wird in Verbindung mit der Funkübertragung eingestellt. Das Ergebnis wird je nach Einstellung normalerweise einmal täglich überprüft.

10. Funkauslöser

Der Funkauslöser verwendet eine Zweiwege-Funkkommunikation, d. h. wenn das Eliza S/S+ einen Alarm von einem Funkauslöser empfängt, sendet das Hausnotrufgerät eine Empfangsbestätigung an den Funkauslöser. Dies wird am Funkauslöser durch Umschalten der Anzeigeleuchte von Rot auf Grün bestätigt. Wenn der Funkauslöser keine Bestätigung erhält, wird der Alarm wiederholt.

Der Funkauslöser kann an einem Armband oder um den Hals getragen werden.

Der Funkauslöser ist gemäß IP67 durch eine integrierte Dichtung wasserdicht und kann in der Dusche und in feuchter Umgebung getragen werden.

11. Allgemeine Informationen

- Die Überprüfung der Mobilnetzabdeckung sollte immer als Teil der Installation durchgeführt werden.
- Damit ein Alarm gesendet werden kann, muss mindestens ein Alarmempfänger/eine Notrufzentrale programmiert werden.
- Das Eliza S/S+ darf nicht in Kontakt mit Wasser oder einer anderen Flüssigkeit kommen.
- Das Eliza S/S+ muss mit einer Mini-SIM (2FF) ausgestattet werden und über einen entsprechenden Mobilfunkvertrag mit Sprache und Datenvolumen verfügen.

12. Wartung

12.1. Reinigung

Das Eliza S/S+ und der Funkauslöser sollten mit einem leicht befeuchteten Lappen gereinigt werden. Verwenden Sie bei der Reinigung keine anderen Lösungsmittel.

Hinweis! Wenn Sie ein vollständiges Gehäuseset bestellen, können Sie den gebrauchten Funkauslöser aufbereiten, sodass er wieder wie neu aussieht.

12.2. Weiterverwendung

Wenn das Eliza S/S+ für einen neuen Nutzer weiterverwendet wird, muss es auf die Standardeinstellungen zurückgesetzt und gemäß den Daten und Anforderungen des neuen Nutzers neu programmiert werden.

12.3. Batterie Management

Ein effektives Batteriemangement ist für die Zuverlässigkeit von Telecare-Geräten von entscheidender Bedeutung. Die Häufigkeit und Empfehlungen zum Batteriewechsel sind im technischen Handbuch beschrieben. Beim Austauschen der Batterie ist es wichtig, die im Abschnitt „Batteriesicherheit“ [siehe 1.1. Batteriesicherheit auf S. 4](#) beschriebenen Sicherheitsvorkehrungen, die Anweisungen zum Austausch im technischen Handbuch und die Recycling-Richtlinien im Abschnitt „Umweltinformationen“ [siehe 14.1. Umweltinformationen auf S. 26](#) zu befolgen.



VORSICHT

Der Austausch der Akkus darf nur von autorisierten Personen gemäß der Anleitung in diesem Handbuch durchgeführt werden.

13. Technische Daten

13.1. Hausnotrufgerät Eliza S/S+

Modell-Nr.:	A150
Abmessungen:	170 x 138 x 43 mm (L x B x T)
Gewicht inkl. Netzteil und Kabel:	0,6 kg
Netzteil:	Netzteil 9 VDC
Stromverbrauch:	2 W (Nennwert)
Reserve-Akku:	3,7 V/2000 mAh Lithium-Ionen-Akku
Reservezeit:	Eliza S: Bis zu 168 Stunden. Eliza S+: Bis zu 72 Stunden. (neuer und voll aufgeladener Akku)
Eingänge:	1 Schließßer (NO)
Ausgang:	Ton
Kommunikation:	GSM 2G, UMTS/HSDPA 3G, LTE 4G
Funkfrequenzbereich:	869,2–869,25 MHz
Anzahl von Funksendern:	Max. 50
Geräteklasse:	Klasse 1 Funkgerät <i>Class 1</i>
Bluetooth-Version:	5, BLE , langer Bereich
ZigBee:	IEEE 802.15.4

13.2. Portabler Funkauslöser, Enzo

Abmessungen:	39 x 32 x 11 mm (L x B x T)
Gewicht	12 g (ohne Arm- oder Halsband)
Akku:	3V Lithium-Akku CR 2032
Akkulebensdauer:	Bis zu fünf Jahren
Wasserbeständigkeit:	Erfüllt IP67
Funkfrequenzbereich:	869,2–869,25 MHz
Funkfrequenz-Leistung:	Max. 10 mW (10 dBm)
Funkreichweite:	
im Innenraum	≥ 40 Meter (normale Umgebung)
im Freien	≥ 300 Meter (typischerweise, bei Sichtkontakt)

14. Umwelt

Dieses Produkt ist für den Gebrauch in Innenräumen in einem normalen Wohngebäude bestimmt.

Betriebstemperatur: 5 °C–35 °C

Feuchtigkeit: 0 % bis 75 % relative Feuchtigkeit (nicht kondensiert)

Umweltklasse: 1 (EG-I)

14.1. Umweltinformationen

Dieses Produkt entspricht den geltenden EU- und UK-Vorschriften.

Diese Vorschriften regeln die Produkthaftung für das Verpackungs-, Elektronik- und Batterierecycling mit dem Ziel, das Recycling zu steigern und den Abfall zu minimieren.

Das Gerät ist mit dem durchgestrichenen Mülltonnen-Logo gekennzeichnet, das darauf hinweist, dass es dem Recycling zugeführt werden muss. Das Produkt kann kostenlos an einer Recyclingstation zurückgegeben werden, die direkt oder über ein Recyclingsystem mit Careium oder Ihrem Händler verbunden ist.



Für detaillierte Anweisungen, Erklärungen und Konformitätsinformationen wenden Sie sich bitte an Ihren Händler oder besuchen Sie unsere Website www.careium.com. Über die untenstehenden QR-Codes gelangen Sie zu den jeweiligen Produktinformationen.

Eliza S



Eliza S+



14.2. Ökodesign

Dieses Produkt entspricht den geltenden ECO-Designvorschriften.

Die vollständigen Informationen zu den Ökodesign-Anforderungen finden Sie unter der folgenden Internetadresse::

www.careium.com/ecodesign

14.2.1. Externe Netzteile

Verordnung (EU) 2019/1782 über externe Netzteile

Name oder Handelsmarke des Herstellers, Handelsregisternummer und Anschrift.	Tenpao International. Room 10-11,6/F., Kwong Sang Hong Centre, 151-153 Hoi Bun Road, Kwun Tong, Kowloon, HongKong
Modellkennung	S018BAM0900200
Eingangsspannung	100-240 VAC
Eingangswechselstromfrequenz	50-60 Hz
Ausgangsspannung	9 VDC
Ausgangsstrom	2 A
Ausgangsleistung	18 W
Durchschnittliche Effizienz im Betrieb	86,64 %
Effizienz bei geringer Last (10 %)	84,12 %
Leistungsaufnahme bei Nulllast	0,057 W

14.2.2. Standby- und Aus-Modus

Das Produkt ist netzwerkfähig und verfügt über eine hohe Netzwerkverfügbarkeitsfunktion (HiNA).

- Drahtlose Netzwerkports können über die Softwarekonfiguration deaktiviert werden

Weitere Informationen finden Sie unter:

www.careium.com/ecodesign

15. Andere

15.1. Konformitätserklärung

Hiermit erklärt Careium Sweden AB, dass dieses Funkgerät der RE-Richtlinie 2014/53/EU sowie anderen geltenden EU- und UK-Vorschriften entspricht. Den vollständigen Wortlaut der Konformitätserklärungen finden Sie unter:

www.careium.com/dofc

15.2. Rechtliche Hinweise

Die hierin enthaltenen Informationen können jederzeit und ohne Vorankündigung geändert werden. Für Produkte und Dienstleistungen von Careium gelten ausschließlich die Haftungsbedingungen in den zu diesen Produkten bzw. Dienstleistungen beiliegenden Garantieerklärungen.

Aus den in dieser Publikation enthaltenen Informationen ergibt sich keine weiterführende Garantie.

Careium kann nicht für technische oder redaktionelle Fehler oder Auslassungen in diesem Dokument haftbar gemacht werden.

A150 (Eliza S/S+)

Deutsch

Ug_Eliza_S_S+_A150_100x148_de_v17

©2023 Careium AB. Alle Rechte vorbehalten.

www.careium.com

